

高空拆除机

在都市及街道中进行的拆除作业，
由于作业条件的苛刻，对安全的需求变得日益强烈。
日立建机充分利用液压挖掘机的特长，
开发出专用拆除机。
注重环保并能高效作业の日立机器，正活跃在大厦、
高层建筑物的拆除现场。



满足恶劣拆除工况要求的装备品 (含选购件)

操作性 · 安全性

单向节流阀

延长臂前端工作装置下降时，可将因破碎装置等的自重而引起的急剧下落动作变得平稳。

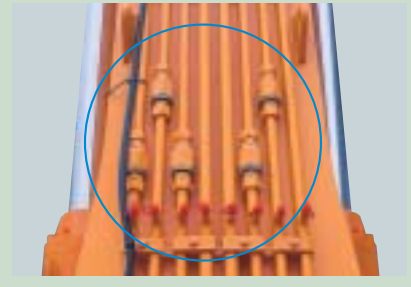

动臂保持阀

即使动臂油缸软管破损，该阀仍可保持油缸内的液压油不外泄，并防止动臂下落。

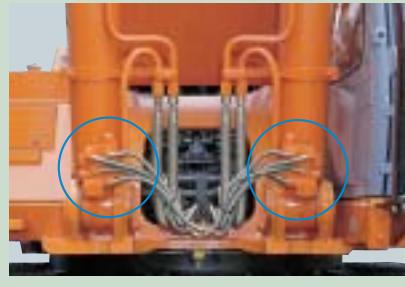

顶部护网及驾驶室前窗护网 (前窗上护网为选购件)

可防止碎片冲撞，以保护驾驶室玻璃。



动臂角度计

可显示动臂角度。



天窗玻璃 (带雨刷器)

进行高空作业时，可确保足够的上方视野。



动臂角度报警装置

动臂过度倾斜时，通过报警蜂鸣器给予警告。



动臂根部截止阀

更换前端工作装置时关闭截止阀，可防止液压油流出，且可便于保管。

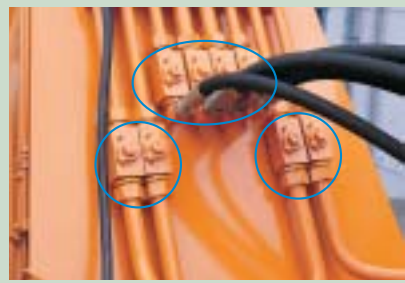

附件操作踏板 (选购件)

工作装置及破碎装置采用了2个踏板。踩下踏板可轻松完成开动和关闭操作，减轻操作人员的疲劳。



回转报警装置 (选购件)



扬声器 (选购件)

使驾驶室内、外操作人员间的联络更方便。



仰俯驾驶室式挖掘机 (选购件)

可将驾驶室最大限度地上倾30°。无需仰视即可完成作业，减轻操作人的疲劳。



耐久性

行走架底盖及全面加强型上部回转平台机棚封板

防止作业时钢筋等窜入，以保护软管、配管及阀等部件。



拆除专用加强型铲斗油缸

加大了缸筒和活塞杆的直径，提高了耐久性。

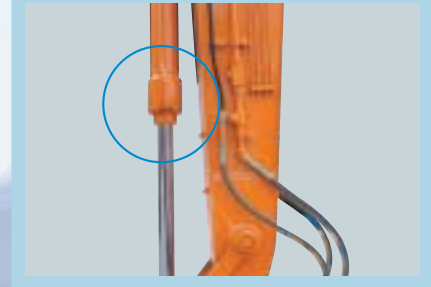

挡泥板及裙部加强护板 (选购件)

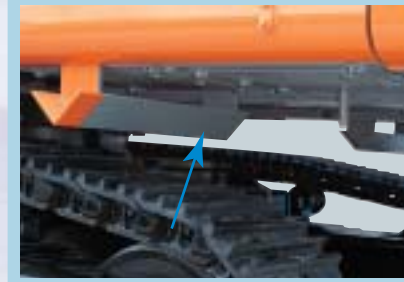

保养性

前端工作装置集中注油配管

将延长臂前端工作装置的注油配管集中于动臂根部和斗杆端部，使日常保养更加方便。

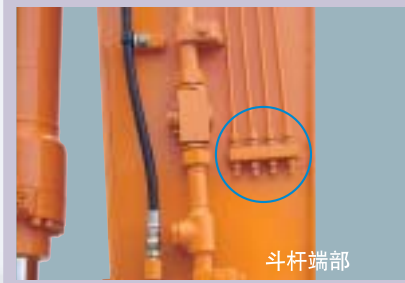

斗杆端部



动臂根部

喷水装置 (选购件)

可连接软管，在驾驶室内即可进行喷水操作。



电动式黄油枪 (选购件)



履带储物箱 (选购件)

可收藏前端工作装置更换工具及液压软管等。

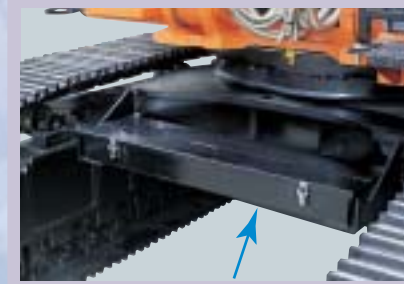

其它选购件

- 燃油加油泵
- 铲斗油缸保护装置

高空拆除机

破碎装置专用型/3段式前端工作装置

■技术规格

	ZAXIS360LCK	
前端工作装置	3段式	
型式	S-HL350-A-1	
A 最大作业高度	mm	20,000
B 最大作业半径	mm	11,100
工作重量 (不包括破碎装置)	kg	37,500
最大破碎装置重量	kg	2,400

■作业范围图

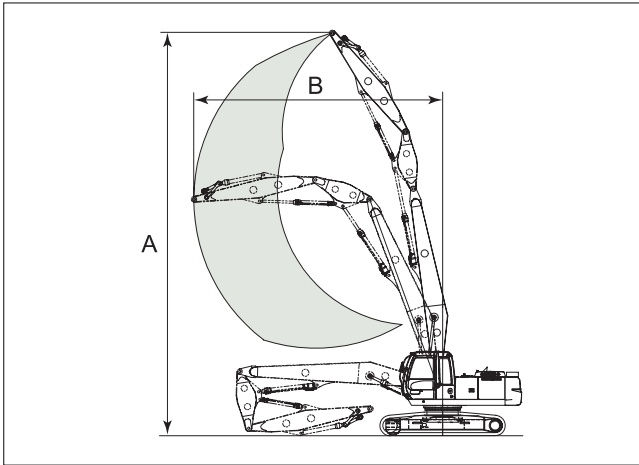

主机规格

■发动机

型号	ISUZU AA-6HK1X	
型式	增压(带中冷器)直接喷射式	
额定功率	kW/min ⁻¹ (PS/rpm)	标准模式: 177/1,900 (240/1,900) H/P模式: 184/2,000 (250/2,000)
行程总容积(总排量)	L(cc)	7.790 (7,790)

■液压装置

液压泵型式	变量柱塞泵 × 2 齿轮泵 × 1	
主安全阀调定压力	MPa(kgf/cm ²)	31.4 (320)
回转液压马达型式	定量柱塞马达 × 1	
行走液压马达型式	变量柱塞马达 × 2	
停车制动器型式(回转、行走)	多片湿式负压型	

■油箱容量

燃油箱容积	L	560
液压油油箱容积	L	满箱320 (油箱标准容量为154)
机油更换量	L	36

(注) 单位以国际单位 (SI) 来表示。() 内数值为参考值, 以传统的单位来表示。

■主要装备品

○ 基本装备 ● 选购件

	ZAXIS360LCK	
用途	破碎装置专用	
技术规格	3段式 20m	
前端工作装置最大重量 (t)	2.4	
上部回转平台		
加重配重 ^{*1}	○	
追加配重 ^{*1}	○	
附件回转配管 ^{*2}	●	
附件操作踏板 (2踏板式) ^{*2}	●	
拆除专用加强型铲斗油缸	○	
铲斗油缸保护装置	●	
全面加强型上部回转平台机棚封板	○	
挡泥板	●	
裙部加强护板	●	
下部行走体		
行走架底盖	○	
安全装备品		
动臂角度计	○	
动臂角度报警装置	○	
保持阀	○	
单向节流阀	○	
天窗玻璃 (带雨刷器)	○	
顶部护网 (日本劳动安全卫生法对策型)	○	
驾驶室前窗上护网	●	
驾驶室前窗下护网	○	
回转报警装置	●	
行走报警装置	●	
保养部件		
前端工作装置集中注油配管	○	
电动式黄油枪	●	
动臂根部截止阀	○	
空气滤清器 (双滤芯)	○	
燃油加油泵	●	
履带储物箱	●	
其它		
扬声器	●	
喷水装置	●	
前端工作装置支架	—	

(注) 此表对应的是高级规格的机器。

*1: 根据主机及规格级别的不同, 其重量会有所差异。

*2: 附件操作踏板 (2踏板式) 不适用于安装有附件回转配管的机型。

日立建机(上海)有限公司

Hitachi Construction Machinery (Shanghai) Co., Ltd.

地址: 上海浦东外高桥保税区泰谷路65号

邮编: 200131

网址: <http://www.hitachi-c-m.com/cn>

- 在未经通告的情况下, 产品样本中所记载的内容可能会有所变动。
- 此样本中的部分照片可能与实际销售机器有所差异。
- 此样本中的部分照片仅为展示而拍摄, 为了安全起见, 在离开机器前请务必将工作装置触地。

在使用前, 请务必认真阅读《操作人员手册》并正确操作。

